

**Unix**line

## Мини-батут с сеткой

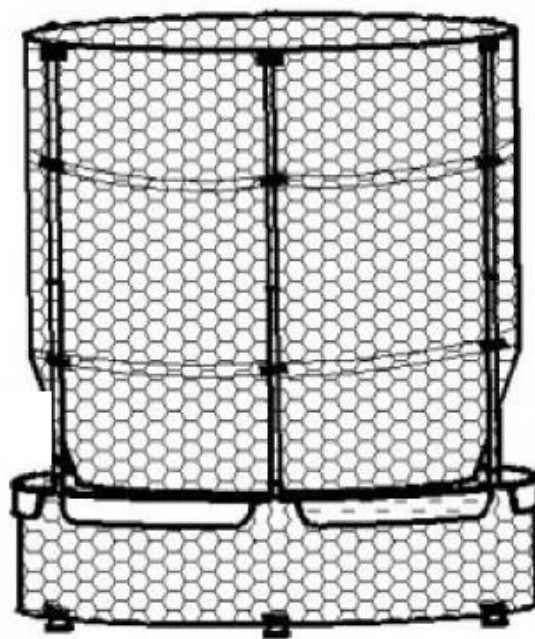









Руководство пользователя

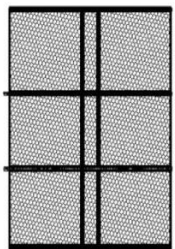
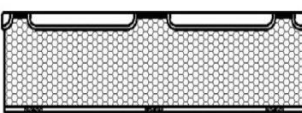
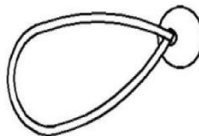
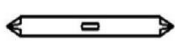

Перед началом использования батута обязательно прочитайте всю информацию, приведенную в данном руководстве. Во избежание получения травм обязательно соблюдайте все правила и указания по технике безопасности.

- Всегда осматривайте батут перед использованием.
- Обязательно руководствуйтесь инструкцией при сборке батута.
- Сборка батута должна производиться под наблюдением взрослых.
- Надевайте перчатки перед сборкой батута во избежание травмирования рук или пальцев.

**Список деталей:**

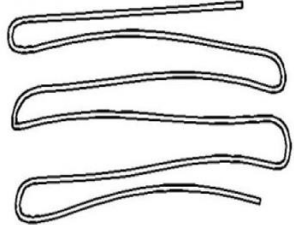
<p><b>А:</b> соединительная трубка, 6 шт</p> 	<p><b>В:</b> трубка ножки, 6 шт</p> 	<p><b>С:</b> стальная трубка для сетки верхняя, 6 шт</p> 
<p><b>Д:</b> стальная трубка для сетки нижняя, 6 шт</p> 	<p><b>Е:</b> Винты, 30 шт</p> 	<p><b>Ф:</b> Сетка, 1 шт</p> 
<p><b>Г:</b> Бортик батута, 1 шт</p> 	<p><b>Н:</b> Фиксатор, 30 шт</p> 	<p><b>И:</b> Отвертка, 1 шт</p> 
<p><b>Ж:</b> Пластиковая ручка, 1 шт</p> 	<p><b>К:</b> Заглушка, 6 шт</p> 	<p><b>Л:</b> Нижняя заглушка, 6 шт</p> 
<p><b>М:</b> Сетка батута, 1 шт</p> 	<p><b>О:</b> Пенная накладка, 12 шт</p> 	<p><b>Р:</b> Веревка, 1 шт</p> 

## Сборка батута

### 1. Сборка рамы батута

1.1 Соедините 6 деталей А так, чтобы они образовали круг.

1.2 Закрепите детали В к деталям А с помощью винтов Е (6 шт.)

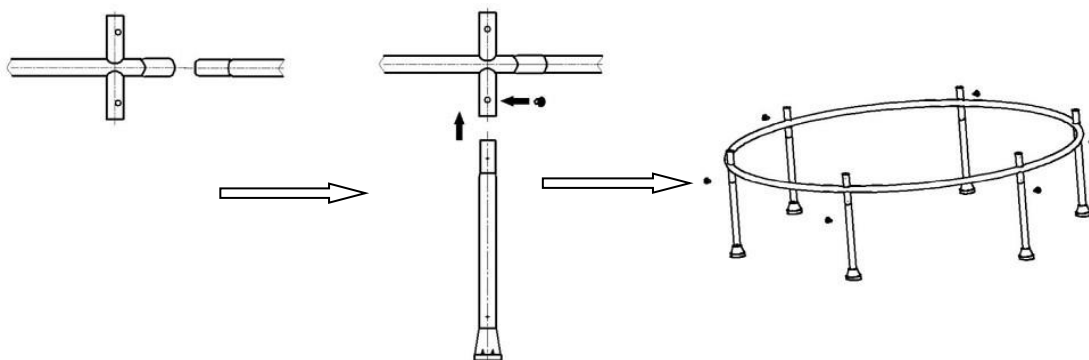

### 2. Сборка сетки батута

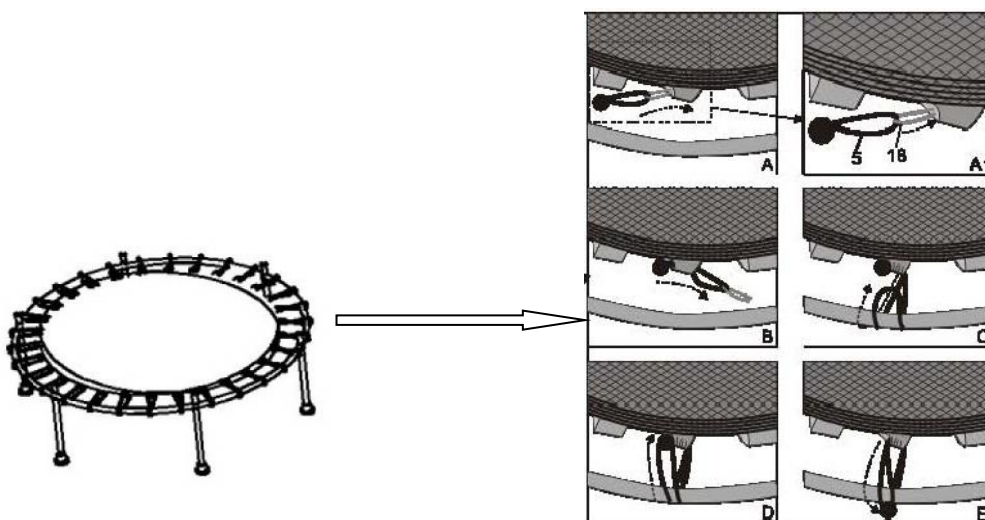

### 3. Сборка боковых стоек батута

3.1 Закрепите 12 деталей С и D с помощью винтов E.

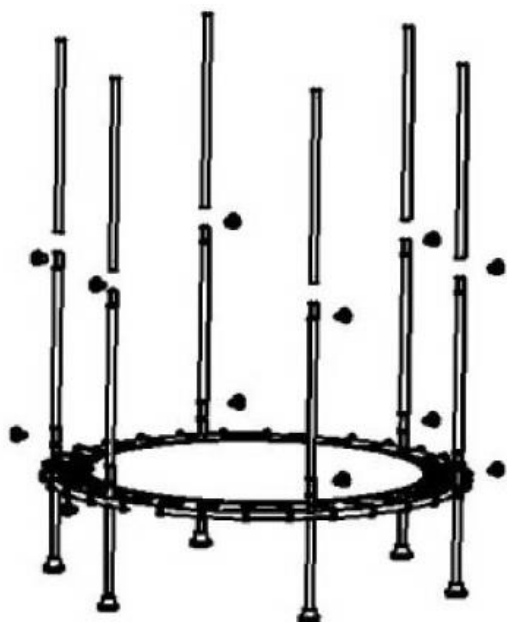

3.2 Вставьте 12 деталей O внутрь соединенных деталей С и D.

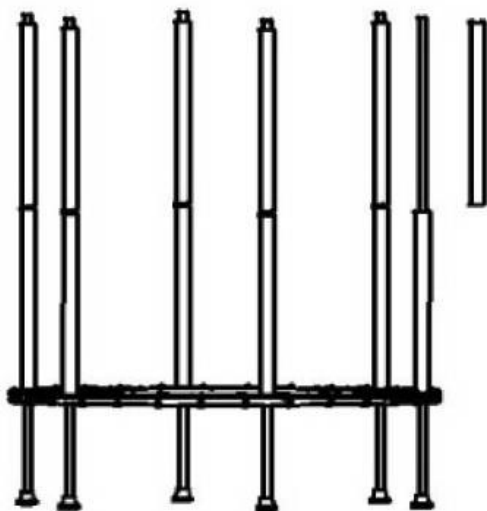

#### 4. Сборка защитной сетки батута

4.1 Закрепите детали F и G с помощью винтов E (12 шт.).

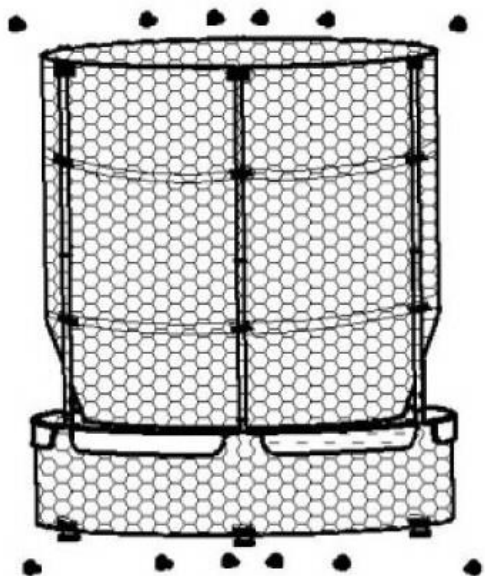

4.2 Прикрепите к корпусу детали K нажатием их внутрь деталей D.

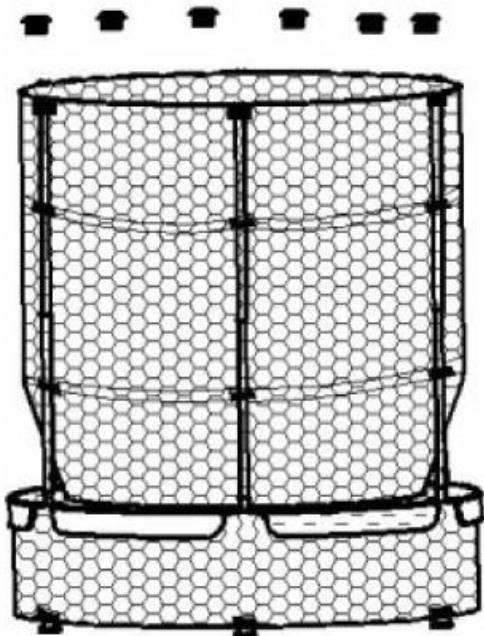

4.3 Подсоедините детали Р и F, проведя их сквозь нижние отверстия в конструкции

батута и зафиксируйте их деталями Н.

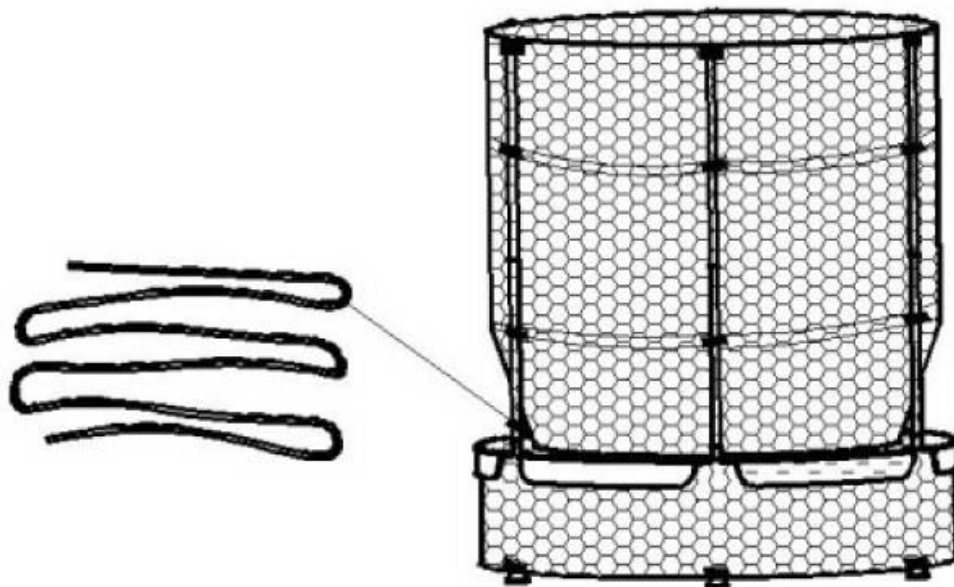

**ВНИМАНИЕ!**

**ВНИМАНИЕ** - Для установки батута очень важно выбрать ровное и абсолютно горизонтальное место. В противном случае возможны перекосы в конструкции, что может привести к нежелательным нагрузкам на соединительные элементы.

Рекомендуемая зона безопасности вокруг батута составляет 200 см (2 метра) со всех сторон и 800 см (8 метров) по высоте. Убедитесь, что в пределах этой зоны нет посторонних людей и предметов.



Батут должен быть установлен на ровной поверхности без элементов каких-либо других конструкций, ландшафтного дизайна, деревьев и веток, камней, проводов, оросительных головок и других препятствий. В случае столкновения с такими препятствиями дети могут получить серьезные травмы.



## ВНИМАНИЕ

### ВАЖНАЯ ИНФОРМАЦИЯ – ВНИМАТЕЛЬНО ПРОЧИТАЙТЕ!

#### ВАЖНО – МЕРЫ ПРЕДОСТОРОЖНОСТИ

- Перед началом эксплуатации ознакомьтесь с данным руководством и сохраните его для использования в будущем.
- Всегда проверяйте правильность сборки батута в соответствии с инструкциями, приведенными в данном руководстве.
- Для установки батута очень важно выбрать ровное и абсолютно горизонтальное место. В противном случае возможны перекосы в конструкции, что может привести к нежелательным нагрузкам на соединительные элементы.
- **ЗАПРЕЩАЕТСЯ** превышать рекомендованный **МАКСИМАЛЬНЫЙ ВЕС** пользователя в **60 КГ**.
- **ЗАПРЕЩАЕТСЯ** допускать на батут несколько человек одновременно.
- **ЗАПРЕЩАЕТСЯ** носить очки и шлемы при использовании батута.
- **ЗАПРЕЩАЕТСЯ** приземляться на колени или подпрыгивать на них, это может привести к травме.
- **ЗАПРЕЩАЕТСЯ** использовать батут во влажных или ветреных условиях.
- **ЗАПРЕЩАЕТСЯ** кувыркаться - это может привести к серьезной травме.
- **ЗАПРЕЩАЕТСЯ** позволять другим людям залезать под батут, сидеть, стоять или лежать на подушках батута во время его использования.
- **ЗАПРЕЩАЕТСЯ** использовать батут в состоянии алкогольного или наркотического опьянения или под действием лекарств, которые могут повлиять на восприятие пользователя.
- **ВСЕГДА** надевайте носки при использовании батута.
- **ВСЕГДА** снимайте украшения перед использованием батута.
- **ВСЕГДА** прыгайте четко на центральной части батута.
- **ВСЕГДА** следуйте указаниям по технике безопасности, приведенным в данном руководстве.
- **НИКОГДА** не надевайте обувь (в том числе кроссовки) при использовании батута.
- **ЗАПРЕЩАЕТСЯ** использование батута детьми без присмотра взрослого, ознакомленного с правилами пользования батутом.
- Перед использованием батута проверяйте и при необходимости заменяйте изношенные, дефектные или отсутствующие детали.
- Также каждый раз проверяйте, что батут установлен на ровной поверхности с минимальным свободным пространством не менее 2,5 м по бокам, и 8 м по высоте, а также, что под батутом нет людей или посторонних предметов.
- Во избежание травм соблюдайте осторожность при установке и разборке батута.
- Перед использованием батута обязательно ознакомьтесь с другими предупреждениями и указаниями, содержащимися в данном руководстве.

**Сохраните данное руководство для использования в будущем.**